

CASA DE MARCAT ELECTRONICA FISCALA  
DATECS model DP-25X

# Manualul utilizatorului

Utilizarea informațiilor din acest document nu este permisă, prin orice mijloace și în nici un caz, fără un consimțământ scris de la DATECS Ltd.

4 Datecs Street, Sofia 1592, Bulgaria, Tel .: +359 2 816 55 50, fax: +359 2 816 55 65, e-mail: [export@datecs.bg](mailto:export@datecs.bg)

Versiune: Romania, Decembrie 2017

## CUPRINS

INTRODUCERE.....	3
TERMENI SI ABREVIERI .....	3
MODURILE DE OPERARE .....	6
(4) Modul Programare .....	7
Taste functionale în modul „Programare “ .....	8
Descriere Parametri .....	9
1. Editare Antet .....	9
2. Programare Articole. Parametrii Articolului .....	9
3. Pretul Articolului .....	11
4. Departamente .....	11
5. Cote TVA .....	12
6. Casieri .....	12
7. Data și ora .....	13
8. Tipuri de plată .....	13
9. Texte Final .....	14
10. Programare Monede.....	14
11. Unități de masura .....	14
12. Grupe Articole .....	15
13. Configurare .....	15
(1) Modul Vanzari .....	18
1. Selectarea modului.....	18
2. Taste functionale în modul Vanzari .....	18
3. Cazuri de lucru specifice în mod „VANZARI“ .....	21
(2) Modul Rapoarte X.....	23
1. Selectarea modului.....	23
2. Tipurile de rapoarte X.....	24
(3) Modul Rapoarte Fiscale - Rapoarte Zilnice cu descarcare de registre.....	25
1. Selectarea modului.....	25
2. Tipuri de rapoarte fiscale .....	25
(5) Modul Rapoarte INFO AMEF .....	26
1. Selectarea modului.....	26
2. Tipuri de rapoarte AMEF .....	26
(6 - 9) ALTE MODURI .....	27
ERORI POSIBILE AMEF ȘI METODE DE REZOLVARE .....	29

**INTRODUCERE**

Acest manual prezintă caracteristicile tehnice si functionale ale casei de marcat electronice DATECS DP-25 (referita mai jos si ca AMEF) și modurile sale de operare. O atentie sporita a fost acordata pregătirii AMEF pentru funcționare, utilizarii corecte și întreținerii sale adecvate.

Funcționalitățile oferite de DATECS DP-25X raspund cerințelor clientilor in ceea ce priveste desfasurarea activitatii și evidenta financiar-contabila si au aplicabilitate în magazine, supermarketuri, farmacii, restaurante si multe alte tipuri de comert si servicii. Casele de marcat asigură o informatie contabila utila si completă atat pentru conducătorul organizației comerciale cat și pentru autoritățile fiscale.

**TERMENI SI ABREVIERI**

**AMEF** – Aparat de marcat electronic fiscal

**DMJE** – Dispozitiv de Memorare a Jurnalului Electronic, memorie FLASH de tip microSD

**MF** – Memorie Fiscala

**JE** – Jurnal Electronic

**Z** (Raport Z, Raport zilnic fiscal) – Procedura de scriere a datelor inregistrate din registrele AMEF in MF, de descarcare a registrelor, de generare si tiparire a unui raport recapitulativ pentru perioada raportata. Acest raport are valoare fiscala.

**X** (Raport X) – Raport intermediar de activitate, personalizat dupa mai multe criterii. Generarea si tiparirea lui nu presupune scriere in MF sau descarcarea registrelor. Rapoartele X nu au valoare fiscala.

**PLU** – cod numeric asociat unui articol, folosit in referirea acestuia si a parametrilor lui (nume, pret, U.M., cota TVA)

**PinPad** Datecs – terminal de plata cu cardul, asociat AMEF si care, executa functiile specifice necesare autorizarii si decontarii platilor cu cardul

**Inchidere zi** PinPad (Batch Settlement) – Procedura de transmitere la banca acceptatoare a tranzactiilor finalizate pentru care trebuie efectuata decontarea.

**Cote TVA** – Inregistrari numerice cu regim special care sunt folosite in calculul Taxei pe Valoarea Adaugata. Atentie! Datecs DP-25X nu permite vanzari fara calculul TVA.

**Coduri de bare, Barcode** – reprezentare standardizata (de bare negre de diferite grosimi pe fundal alb) folosite la etichetarea produselor.

**SAM** – modul securizat de acces folosit pentru stocarea semnaturii digitale.

**FUNCTIONALITATE DE BAZA ȘI CARACTERISTICI TEHNICE**

Parametri	Valori	
Numărul maxim de articole care pot fi stocate în baza de date	Până la 100 000	
Lungime nume articol (PLU)	Până la 72 de caractere	
Tipuri de coduri de bare atasate la articole	EAN-13, EAN-8, UPC, Barcode de pe eticheta cantar	
Tipuri de taxe	<input type="checkbox"/> Cote TVA: <ul style="list-style-type: none"> <li>• 5 cote taxabile programabile,</li> <li>• 1 cota - scutit TVA;</li> </ul> <input type="checkbox"/> alte taxe	
Grupe de articole	Până la 99	
Departamente	Până la 99	
Numărul de operatori	Până la 30	
Tipuri de plată	Numerar (implicit) Fixe: avans in numerar(cash back), card ( card bancar), voucher, credit, metode moderne de plata, tichete cadou, tichete de masa, Programabile: altele	
AMEF modurile de funcționare	<ul style="list-style-type: none"> <li>▪ 1/Vanzare(Inregistrare);</li> <li>▪ 2/Rapoarte X;</li> <li>▪ 3/Rapoarte Fiscale;</li> <li>▪ 4/Programare;</li> <li>▪ 5/Rap.Info AMEF;</li> </ul>	<ul style="list-style-type: none"> <li>▪ 6 / Conexiune PC;</li> <li>▪ 7 / Service;</li> <li>▪ 8/ Teste</li> <li>▪ 9/ Jurnal Electronic</li> </ul>

Comunicarea online cu PC:	<ul style="list-style-type: none"> <li>▪ pentru programarea, citirea și emitererea de rapoarte din baza de date a articolelor;</li> <li>▪ pentru configurarea parametrilor AMEF;</li> <li>▪ pentru emitererea de bonuri fiscale, rapoarte de inchidere precum si emitererea de documente nefiscale.</li> </ul>
Jurnal electronic	Da (Stocare pe microSD card – de la 8 pana la 32GB)
Memoria fiscala	Non-volatila, 2500 rapoarte fiscale zilnice
Modul Criptografic	EAL 5+
Semnatura Electronica	X.509.V3, RSA 2048 biți
Caractere tiparite per linie	42
Modul Bluetooth	Opțional
Imprimanta termica	Seiko LTP01-245-05 sau EPSON M-T173V
Acumulator	Li-Ion 7,4V 2000mAh, (optional)
Viteza de Tiparire	12 linii / secundă
Imprimare grafica <ul style="list-style-type: none"> <li>▪ logo grafic</li> <li>▪ coduri de bare</li> </ul>	Dimensiune suportata 384 x 96 dots (max. 384 x 336 dots) Tipuri de barecode: EAN8, EAN13, Code128, interleaved 2of5, QR code
Consumabile – hartie termica	<ul style="list-style-type: none"> <li>▪ latime 57 mm</li> <li>▪ grosime de la 60 la 72 μm</li> <li>▪ diametrul rolei pana la 50 mm</li> </ul>
Ecran Operator Ecran Client	<ul style="list-style-type: none"> <li>▪ LCD grafic, 4 linii x 22 caractere</li> <li>▪ LCD grafic, 2 linii x 16 caractere</li> </ul>
Tastatură	33 taste
Alimentare	Alimentator - 9Vcc / 5A, intrare: 100-240Vca 50-60Hz
Baterie interna ceas / calendar (baterie noua)	Asigura functionarea pentru 90 zile dupa deconectarea de la sursa de alimentare/tensiune
Temperatura de Operare si Umiditate	De la 0 °C până la +45 °C / Umiditatea relativa fara condens 40-80%
Dimensiuni ( latime x lungime x inaltime) mm	168 x 243 x 73...108
Greutate, kg	Cca 0,700 kg (cu rolă de hârtie inclusa si acumulator)
Interfețe pentru dispozitive suplimentare	<ul style="list-style-type: none"> <li>▪ 1 X interfata deschidere sertar numerar</li> <li>▪ 2 X RS-232C;</li> <li>▪ 1 X USB ( tip mini USB).</li> </ul> <p>Fiecare dintre ele poate fi configurata sa lucreze in mod " Vanzare" cu cititor barcode, cantar, afisaj extern pentru clienti, terminal bancar sau conexiune PC.</p> <ul style="list-style-type: none"> <li>▪ 1 X conexiune LAN</li> <li>▪ Modem GSM / GPRS</li> </ul>

## TASTATURĂ

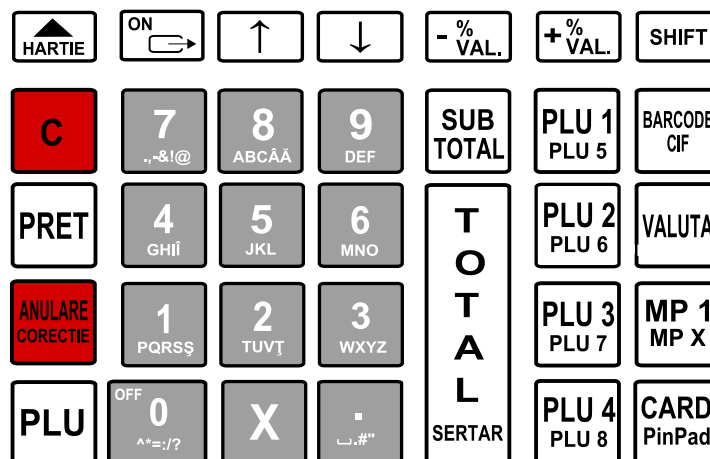

## DESPACHETARE

După ce scoateti casa de marcat electronica din cutie și inlaturati protectiile de carton si folia de plastic, veți găsi:

- Manual de utilizare;
- Registrul Special
- Cartea de interventii

- *NU instalați casa de marcat electronica la lumină solară directă sau in apropierea surselor de caldura!*
- *Amplasați casa de marcat într-un loc adecvat pentru operare astfel incat, atât clientul și operatorul sa poata vedea informațiile afișate.*
- *NU instalați aparatul în locuri cu mult praf!*

## PORNIREA AMEF (ON / OFF)

Casa de marcat DP-25X este livrata impreuna cu alimentatorul de curent electric. Alimentatorul este destinat să funcționeze cu tensiune de intrare 100 ... 240 Vca / 50Hz. Puteti sa achizitionati optional acumulator Li-Ion 7,4V 2000mAh.

AMEF poate fi pornit prin apăsarea tastei . Pe ecran este afișat meniul principal <<MENIU >>.

AMEF poate fi oprita din meniul principal <<MENIU >> după apăsarea tastei  sau prin selectarea opțiunii 10 din meniu.

- *Nu folosiți alte tipuri de alimentatoare in afara celor recomandate de producator.*
- *Conectati casa de marcat doar la prize cu impamantare!*
- *Evitati conectarea alimentatorului AMEF la un bloc de conectare (priza multipla), împreună cu alți consumatori puternici de energie (frigidere, congelatoare, cuptoare, motoare electrice etc.)*
- *Conectati alimentatorul AMEF la rețea pentru încărcarea acumulatorului inglobat, cu 24 de ore înainte de utilizarea AMEF! Înainte de a începe lucrul, verificați dacă există hârtie si asezata corect în AMEF!*



- *Sesizati orice anomalie in functionarea AMEF unitatii de service cu care aveti contract.*
- *Asigurati-va ca toate interventiile asupra casei de marcat sunt efectuate de un tehnician autorizat, reprezentant al unei firme de service autorizate sa intervina asupra acestui model de casa de marcat. Pentru o lista actualizata a firmelor de service autorizate, verificati site-ul importatorului: [datecs.ro](http://datecs.ro)*
- *Asigurati-va ca toate interventiile asupra casei de marcat au fost notate in cartea de interventii a aparatului.*
- *Verificati periodic integritatea sigiliului aplicat casei de marcat. In cazul lipsei anuntati imediat unitatea acreditata pentru service si notati data, ora si locul unde a fost gasit echipamentul fiscal. Administratorul societatii detinatoare de AMEF trebuie sa intocmeasca un Proces Verbal de constatare a lipsei sigiliului.*

## Încărcarea hârtiei

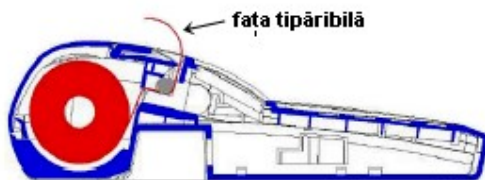
- Scoateți capacul imprimantei;
- Așezați rola de hârtie conform desenului de mai jos;



- Derulați aproximativ 5-10 cm din rola de hârtie;
- Închideți capacul apăsându-l ușor. Dacă intampinati rezistenta, reasezati rola de hartie si repetati inchiderea capacului;

- Pentru avans hârtie apăsați  și urmăriți derularea hârtiei către exterior. Dacă hârtia nu se derulează, deschideți capacul și rearanjați rola;
- Dacă ați rămas fără hârtie în timpul tipării unui document, introduceți rola de hârtie (conform instrucțiunilor) și apăsați tasta  pentru deblocarea casei de marcat.

### DESCRIERE AFISAJ

DP-25X are două afisaje grafice - unul pentru operator și unul pentru client.  
 Afisajul operatorului are 4 rânduri (benzi) de text cu numărul maxim de 22 caractere afisate pentru fiecare rând.  
 Afisajul clientului are 2 rânduri de text cu numărul maxim de 16 caractere afisate pentru fiecare rând.

#### Afisaj operator:



#### Afisaj Client:

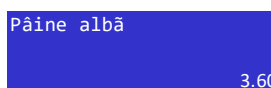

În partea superioară a ecranului operatorului există o bandă de status, permanent vizibilă.

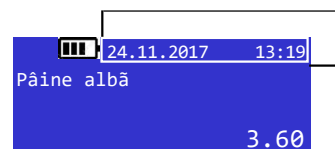

Pe linia de stare sunt afisate:

 24.11.2017 13:19 - data și ora curentă

 - indicator de încărcare a bateriei

### Modurile de operare

DP-25X suportă mai multe moduri de operare care permit următoarele: accesul rapid la toți parametrii de funcționare, modificarea lor, imprimarea de rapoarte, comunicarea cu un computer și vânzări de la tastatură. Interacțiunea cu operatorul se face prin mesaje scrise fie ca sunt descrieri ale meniului casei de marcat sau mesaje de eroare datorate operării eronate.

După pornirea AMEF pe (cu cheia ) ecran este afișat << MENIU >>:





Meniul principal oferă acces la următoarele moduri:

număr Mod	Descriere	număr Mod	Descriere
1	VANZARI	6	CONEXIUNE PC
2	RAPOARTE X	7	SERVICE
3	RAP. FISCALE	8	TESTE
4	PROGRMARE	9	JURNAL
5	RAP. INFO AMEF	10	OPRIRE

#### 1. Alegerea unui mod de funcționare

Fiecare mod poate fi accesat în următorul fel:

-cu tasta numerică corespondentă

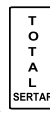
-cu ajutorul tastelor  /  va poziționați pe modul dorit și îl selectați prin apăsarea .

Cu tasta  puteți ieși din orice mod și să reveniți la meniul anterior.

#### 2. Accesul la moduri:

Operatorii nu au drepturi egale la accesarea modurilor. Permisunile de acces pentru operatorii sunt:

- Operatorii 1..23 (casieri) au acces numai la modul Înregistrare (vanzari)
- Operatorii 24, 25 au acces la modurile Înregistrare, RAPORT X și Jurnal Electronic

- Operatorii 26, 27 au acces la modurile înregistrare, RAPORT X, RAPORT Z si si Jurnal Electronic
- Operatorii 28, 29, 30 (manageri) au acces la modurile de Inregistrare, Raport X, Raport Z, Programare si Jurnal Electronic
- Toți operatorii au acces la modul Teste, Rapoarte Info AMEF și Conexiune cu PC.
- Numai tehnicienii de service autorizati au acces la modul SERVICE

După apăsarea tastei corespondente pentru a selecta un mod, în cazul în care modul necesită o parolă, o invitație de a introduce parola operatorului este afișată pe ecran. Pentru a accesa modul, operatorul trebuie să-și



introducă parola (minim 4 digiti, maxim 8 digiti) și apoi să apese tasta TOTAL SERTAR. Exemple: 0001 - 0030 sau 00000001 - 00000030

### 3. Personalizarea afisarii modurilor in <MENIU>

AMEF oferă posibilitatea de schimbare a afisarii modurilor meniului principal. Secțiunile utilizate rar (sau deloc) pot fi ascunse, cu exceptia modurilor Inregistrare și RAPORT Z, care sunt întotdeauna vizibile. Tipul de meniu se schimbă prin apăsarea succesiva a tastelor

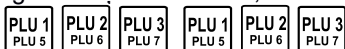

(secvența taste) după cum urmează:

#### Meniul complet      secventa taste      Meniu scurt

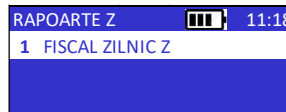
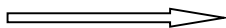
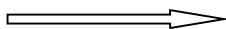
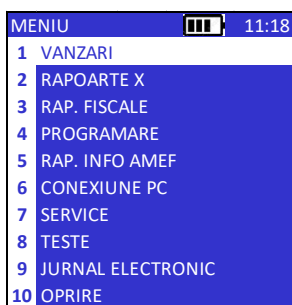

## (4) Modul Programare

Dacă doriți să programați singur AMEF citiți cu atenție acest capitol.

În cazul în care AMEF este deja programat de către un tehnician de service, săriți peste acest capitol.

„Modul Programare permite setarea principalilor parametri grupati în funcție de modul în care acestia sunt utilizati în activitatea AMEF. Fiecare parametru este accesat prin diferite meniuri. Parametrii sunt modificati în modul Programare, iar valoarea lor este afișată pe ecran.

Pentru a accesa modul „Programare“:



1. Porniți de la ecranul unde este afișat meniul principal:
2. Pentru a accesa modul „Programare“ apăsați tasta **4** sau poziționați-va cu tasta **↓** pe modul



„Programare”. Selectati-l cu

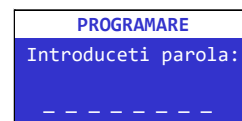

1. Introduceți parola (secvență de taste numerice) și confirmați cu
2. Alegeți parametrii pe care doriți să le modificați:

1	Programare Antet	2	Programare Articole	3	Programare Pret Articol
4	Programare Departamente	5	Programare Cote TVA	6	Programare Casieri
7	Programare Data / Ora	8	Programare Moduri de Plata	9	Programare Mesaj Final Bon

10	Programare Monede	11	Programare Unitati de Masura	12	Programare Grupe Articole
		13	Configurare		

3. Valorile parametrilor sunt schimbate cu ajutorul tastelor functionale în modul Programare.

### Taste functionale în modul „Programare“

Fiecare parametru are câmpuri, care definesc caracteristicile sale. Unii dintre parametri au mai mult de un camp. De exemplu, articolele au până la 100.000 de inregistrari - numărul maxim de articole programabile, fiecare dintre ele având diferite campuri - nume, pret, cantitate, etc.

Pentru a programa un parametru, intrati în modul Programare. Intrarea în modul Programare se face automat prin alegerea unui camp al parametrului care va fi schimbat. Câmpurile de tip alfabetic sau cifre pot fi editate. Când programati câmpuri cu valori numerice, este posibil să introduceți numai cifre dintr-un interval dat, definită la nivelul parametrului (a se vedea „DESCRIERE PARAMETRI“). Pentru editarea câmpurilor cu valori de tip litera pot fi introduse doar valorile suportate de AMEF – litere alfabetice și caractere speciale.

Tastele functionale în modul „Programare“ sunt:

	Trecerea la un câmpul urmator (pentru articole, departamente, grupuri de articole, operatori și plăți)		Trecerea la câmpul anterior (pentru articole, departamente, grupuri de articole, operatori și plăți)
	Trecerea la randul anterior		Trecerea la randul urmator
	Trecere la primul cod articol neutilizat		Ștergerea conținutului câmpului.
	Șterge articol (doar în cazul în care s-a facut descarcarea(golirea) acestuia)		Scrierea informațiilor introduse în memorie.
	Accesați modul Editare a câmpului text.		

Funcțiile tastelor în modul de programare a câmpului text:

	Se deplasează la litera următoare		Revine la litera precedenta
	Selectare valoare parametru		Selectare valoare parametru
	Șterge litera din dreapta cursorului		Șterge conținutul câmpului
	Se deplasează la sfârșitul câmpului		Se deplasează la începutul câmpului
	Alegerea numerelor sau literelor (românești)		Șterge litera din stânga cursorului
	Comutarea între litere mici și de mari		Scrierea informațiilor introduse în memorie și ieșirea din modul Editare

Caracterul "▲" este caracter de control atunci când se utilizeaza în programarea textului, caracterul care urmeaza caracterului "▲" tipărit îngrosat (BOLD) el insusi nu se imprimă.

La editarea unui câmp alfabetic, caracterele sunt alese prin apasarea succesiva a unei taste, iar daca apasarea inceteaza pentru un timp dat - acest lucru va duce cursorul automat pe poziția următoare pe ecran (acest

lucru se face într-un mod similar cu editarea de text într-un telefon mobil cu taste). Prin apasarea tastei , poate fi ales tabelul cu caractere adecvat – litere (română) si caractere speciale respectiv, cifre. Tabelul cu caractere selectat curent este indicat prin cele trei caractere care apar in centru:

pentru litere (română) (ABC)                      pentru cifre      (123)

În figurile de mai jos este prezentat modul în care pot fi alese caracterele din seturi de caractere diferite.

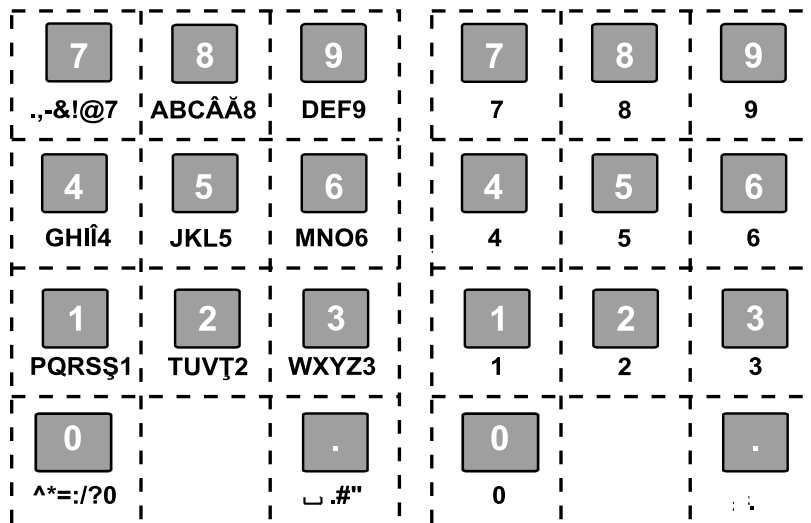

a.

## Descriere Parametri

### 1. Editare Antet

Casa de marcat DP-25X permite editarea antetului documentelor fiscale, printr-un regim controlat. Modificarile Antetului sunt limitate la 16, conform cerintelor legale.

Editarea Antetului trebuie precedata de executarea Raportului Z. Sunt permise folosirea a maxim 10 linii de text cu lungimea de 42 caractere pe linie. In editarea textului, sunt folosite tastele functionale prezentate anterior. Liniile care nu contin text sunt ignorate la tiparire.

Text Antet initial:

Nr. Linie	Text implicit
1	NUME COMPANIE
2	ADRESA COMPANIE
3	NUME MAGAZIN
4	ADRESA MAGAZIN
5	
⋮	
10	



### 2. Programare Articole. Parametrii Articolului

DP-25X poate stoca până la 100.000 articole.

Camp	Descriere	Structura	Comentarii
1	Cod Articol (PLU)	Până la 100.000	Codul de nomenclator al articolului
2	Nume Articol	Până la 72 de caractere	Implicit: necompletat
3	Cota TVA	1 ÷ 7	Implicit: 1
4	Preț	0.00 ... 9999999.99	Implicit: 0.00
5	Tip Preț	0, 1, 2, 3	Optiunile de vânzare posibile sunt: 0 (implicit): Numai cu prețul programat 1: Cu prețul programat sau variabil 2: Cu prețul programat sau unul mai mic decat cel programat 3: Permite lucrul cu sume achitate in avans prin inregistrarea pretului integral, scaderea avansului si inregistrarea referintei sale (serie si data factura sau chitanta avans)
6	Număr Departament	1 ÷ 99	Implicit: 1

7	Număr de Grup de articole	1 ÷ 99	Mod implicit: 1
8	Unitatea de măsură	1 ÷ 20	Mod implicit: 1(buc.)
10	Cod de bare 1	Până la 13 cifre	Implicit: 0
11	Cod de bare 2	Până la 13 cifre	Implicit: 0
12	Cod de bare 3	Până la 13 cifre	Implicit: 0
13	Cod de bare 4	Până la 13 cifre	Implicit: 0

*Un articol nu poate fi scris în memoria AMEF dacă numele său (câmpul 2) este necompletat. (cota TVA nu se poate lăsa necompletată).*

Prețul unui articol poate fi modificat în orice moment. Toti ceilalti parametri nu pot fi modificati fara executarea in prealabil a Raportului Fiscal Zilnic (Z).

Un articol nou poate fi programat în modul «articol nou», care poate fi accesat prin 2 moduri:

- Daca se cunoaste un numar de articol ne-programat, se introduce în câmpul « cod articol » și se apasa tasta 

- Din orice camp orice câmp se apasa tasta  si modul editare «articol nou» se pozitioneaza la primul articol ne-programat.

### Exemplu de programare articol 10 cu numele „Pâine“ și prețul de 3,60 lei

- Introduceti în modul de programare cu apăsarea tastei  de la <MENU>;

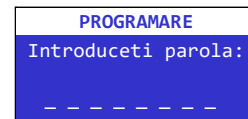

- Introduceți parola (0028 ... 0030) și confirmați cu 



- Apăsați tasta  pentru a alege „2.ARTICOLE“;





- Tastati    

- Introduceti nume articol „PAINE“ folosind următoarele taste:





1 PQRS	- litera „P“
8 ABCA	- litera „A“
4 GHI	- litera „I“
6 MNO	- litera „N“
9 DEF	- litera „E“

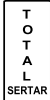

Dacă vedeți pe ecran „PAINE“ - numele a fost programat corect. Dacă depistati o greseala in nume, întorceti-va la ea cu tasta , stergeti cu tasta  și introduceți valoarea corecta.

- Apasati   pentru a confirma numele și treceti la câmpul următor;

Introduceti numarul cotei TVA corespunzatoare și apasati  pentru a merge la câmpul următor;



- Tastati     pentru a introduce pretul si inchideti cu

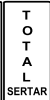



- Introduceti tipul pretului (0 – 3) și apasati  .



- Introduceti numarul departamentului (1-99) și tastati  .

- Introduceti numarul grupului de articole (1-99) și tastati  .

- Alegeti unitatea de masura ( sau ) , confirmati cu  și treceti la

câmpul următor (  ).

- Daca nu doriti sa modificati valorile câmpurilor următoare, apăsați tasta  ori de câte ori este necesar pana apare optiunea de tiparire; (Dacă doriți să lucrați cu coduri de bare – introduceți forma numerica a codului de la tastatură sau cititi-l cu ajutorul scanner-ului atasat la AMEF)

- apasati  pentru a salva datele introduse sau apăsați  pentru a salva si a tipari datele introduse.
- Apasati  pentru a renunta la datele introduse /modificate.

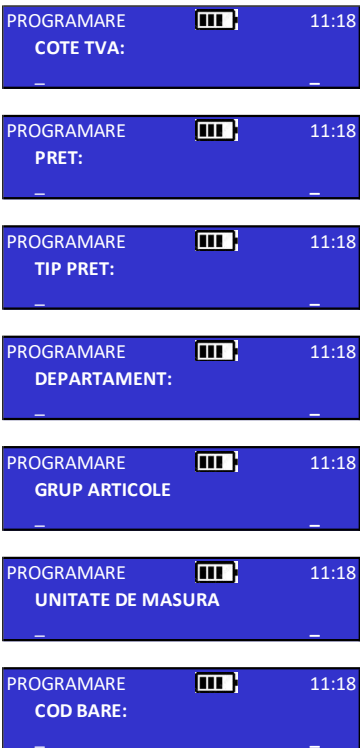
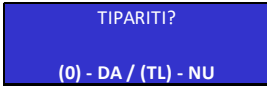

### 3. Pretul Articolului

Camp	Descriere	Structura	Comentarii
1	cod articol	Până la 100.000	Codul de nomenclator al articolului
2	Nume	Până la 72 de caractere	Needitabil
3	Preț	0.00 ... 9999999.99	Implicit: 0.00

### 4. Departamente

Parametrul permite asocierea articolelor conform organizarii magazinului dumneavoastra. Modificarea parametrilor de departament este permisă numai după executarea Raportului Fiscal Zilnic (Z)

Camp	Descriere	Structura	Comentarii
1	număr Departament	1 ÷ 99	
2	Nume	Până la 32 de caractere	Implicit: DP xx (număr xx-departament)

## 5. Cote TVA

Fiecare cota TVA poate fi setata ca activa sau inactiva. Schimbarea Cotei TVA necesita rularea Raportului Z in prealabil. Pot fi efectuate pana la 51 schimbari pentru o memorie fiscala. Valoarea procentuala introdusa pentru o cota TVA va fi utilizata in mod automat in modul Inregistrare la toate articolele care au asociata cota TVA respectiva. Meniul pentru editarea cotelor TVA permite verificarea valorii noi introduse prin tiparirea ei inaintea validarii. Dupa

verificarea valorii tiparite puteti confirma si scrie valoarea noua in Memoria Fiscala prin apasarea tastei , sau

puteti renunta la modificare si reveni la valoarea initiala apasand tasta 

Camp	Descriere	Structura	Comentarii
1	Procent aplicat pentru cota TVA "A"	0.00 ÷ 99.99	Implicit: 19.00
2	Procent aplicat pentru cota TVA "B"	0.00 ÷ 99.99	Implicit: 9.00
3	Procent aplicat pentru cota TVA "C"	0.00 ÷ 99.99	Implicit: 5.00
4	Procent aplicat pentru cota TVA "D"	0.00 ÷ 99.99	Implicit: 0.00
5	Procent aplicat pentru cota TVA "E"	0.00 ÷ 99.99	Implicit: 0.00
6	Pentru produsele scutite TVA exista cota Scutit TVA "S"	▪	Implicit: 0.00 Nemodificabila
7	Pentru produsele si serviciile ce nu intra in sfera TVA exista Alte Taxe "#"	▪	Implicit: 0.00 Nemodificabila











Atentie! Daca sunteti NEPLATITOR TVA cotele TVA aratate mai sus devin inactiva. Veti putea folosi exclusiv tipul Cota N - Neplatitor TVA setat la momentul fiscalizarii casei de marcat sau „Alte Taxe”. **Atentie!Trecerea de la Neplatitor TVA la platitor necesita inlocuirea Memoriei Fiscale si a DMJE!**

## 6. Casieri

Schimbarea numelui operatorului sau a parolei necesită efectuarea Raportului Zilnic (Z)

Domeniul N	nume parametru	Valoare	Descriere
1	numărul operatorului	1 ÷ 30	
2	numele operatorului	Până la 32 de caractere	Mod implicit: OPERATOR xx (xx număr de operator)
3	parola operatorului	Intre 4 si 8 cifre	Mod implicit: Se potrivește cu numărul operatorului. (Format 00xx)

### Exemplu de programare pentru numele operatorului cu numărul 10







- Intră în modul Programare prin apăsarea tastei , pornind de la **< MENIU >**
- Introduceți parola (implicit-0030) și confirmați cu ;
- Apăsați tasta  pentru a alege campul „6 CASIERI“;
- Apasați    ; (Numărul poate fi selectat cu ajutorul tastelor  sau );
- Ține apasat  pentru a șterge numele casierului actual
- Introduceți numele operatorului „GEORGE” folosind următoarele taste:



PROGRAMARE 11:18  
6 CASIERI  
7 DATA / ORA



PROGRAMARE 11:18  
NUMAR:  
10

 - introduceți litere „G”  
  - introduceți litera „E”  
   - litera „O”



Dacă vedeți pe ecranul AMEF "George"- ati programat numele corect. Dacă constatați o greșeala, întoarceți-va la ea cu tasta și introduceți caracterul corect.

Apasați pentru a confirma numele și treceti la câmpul Parola;

Introduceți parola nouă și apăsați .

- Apasați pentru a salva datele introduse sau apăsați pentru a salva si a tipari datele introduse.

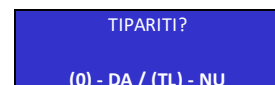

## 7. Data și ora

Parametrul indică data și ora curentă și permite schimbarea lor. Schimbarea se poate face numai in urma executarii unui Raport fiscal Z. Ajustarea datei si orei la valori anterioare este limitata de data si ora ultimului Raport fiscal Z. Nu exista limitari pentru programarea datei si orei in avans (inainte)



## 8. Tipuri de plată

AMEF poate lucra cu 9 tipuri de plăți. În modul „Vanzare“, plățile pot fi selectate de la tastatură . Schimbarea numelui tipului de plată 9 necesită executarea in prealabil a Raportului fiscal Z. Plățile de la 1 până la 8 nu sunt programabile. Parametrizarea permite interzicerea unui tip de plata (selectați „Nu“ sau „Da“; în mod implicit toate plățile sunt autorizate)

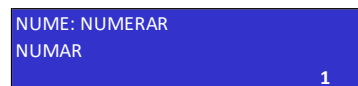

Nr.	Descriere	Valoare	Comentariu
1	Nume de tip plată 1	Până la 10 caractere	Implicit needitabil: NUMERAR
2	Nume de tip plată 2	Până la 10 caractere	Implicit needitabil: CARD
3	Nume de tip plată 3	Până la 10 caractere	Implicit needitabil: CREDIT
4	Nume de tip plată 4	Până la 10 caractere	Implicit needitabil: TICHETE MASA
5	Nume de tip plată 5	Până la 10 caractere	Implicit needitabil: TICHETE VALORICE
6	Nume de tip plată 6	Până la 10 caractere	Implicit needitabil: VOUCHER
7	Nume de tip plată 7	Până la 10 caractere	Implicit needitabil: PLATI MODERNE
8	Nume de tip plată 8	Până la 10 caractere	Implicit needitabil: AVANS ÎN NUMERAR

9	Nume de tip plată 9	Până la 10 caractere	Implicit editabil: Alte METODE
---	---------------------	----------------------	--------------------------------

## 9. Texte Finale

AMEF permite imprimarea de până la 10 linii de publicitate. Textul programat va fi tipărit în subsolul bonurilor fiscale. Fiecare linie conține până la 42 de caractere. În editarea textului, sunt folosite tastele funcționale prezentate la începutul capitolului. Liniile care nu conțin text sunt ignorate la tipărire.

Nr. linie	Descriere (subsol)	Mod implicit
1	rândul 1 din subsol	
2	rândul 2 din subsol	
3	rândul 3 din subsol	
4	rândul 4 din subsol	
5	rândul 5 din subsol	
⋮	⋮	
10	rândul 10 din subsol	

## 10. Programare Monede

Casele de marcat fiscale au programată ca monedă principală (locală) LEUL românesc. Aceasta poate fi schimbată cu alta monedă. În plus, se poate programa și o valută alternativă (străină) și cursul de schimb între moneda principală și moneda alternativă. Modificarea acestui parametru necesită executarea Raportului fiscal Z în prealabil.

Camp	Descriere	Valoare	Comentariu
1	Denumire moneda principală	Până la 3 litere	Implicit: LEI
2	Denumire valuta alternativă	Până la 3 litere	Implicit: EUR
3	Rata de schimb în valută alternativă	.00000-9999,99999	Implicit: 4.2

**Atentie!** Schimbarea monedei principale și vânzarea în valută alternativă se poate realiza numai în condițiile prevăzute de lege. Recomandăm consultarea unui tehnician de service pentru programarea acestei opțiuni.

PROGRAMARE  11:18  
NUME MONEDA LOCALA:  
LEI

PROGRAMARE  11:18  
NUME MONEDA STRAINA:  
EUR

PROGRAMARE  11:18  
RATA DE SCHIMB L/S:  
-

TIPARITI?

(0) - DA / (TL) - NU

## 11. Unități de masură

Parametrul descrie unitățile de măsură folosite în parametrizarea articolelor. Odată completată sau modificată o unitate de măsură, ea va fi tipărită identic pe bonurile fiscale ori de câte ori va fi vândut articolul la care a fost asociată. Unitățile de măsură de la 1 la 5 au valori implicite dar care pot fi editate la fel ca și unitățile necompletate.

Camp nr	Descriere	Valoare
1	Implicit: buc.	Până la 6 caractere
2	Implicit: kg	Până la 6 caractere
3	Implicit: m	Până la 6 caractere
4	Implicit: L	Până la 6 caractere
5	Implicit: h	Până la 6 caractere
6	Implicit: necompletat	Până la 6 caractere
7	Implicit: necompletat	Până la 6 caractere
8	Implicit: necompletat	Până la 6 caractere
9	Implicit: necompletat	Până la 6 caractere
10	Implicit: necompletat	Până la 6 caractere

UNITATI DE MASURA

UNIT 1:

BUC.

TIPARITI?

(0) - DA / (TL) - NU

11	Implicit: necompletat	Până la 6 caractere
12	Implicit: necompletat	Până la 6 caractere
13	Implicit: necompletat	Până la 6 caractere
14	Implicit: necompletat	Până la 6 caractere
15	Implicit: necompletat	Până la 6 caractere
16	Implicit: necompletat	Până la 6 caractere
17	Implicit: necompletat	Până la 6 caractere
18	Implicit: necompletat	Până la 6 caractere
19	Implicit: necompletat	Până la 6 caractere
20	Implicit: necompletat	Până la 6 caractere

## 12. Grupe Articole

Parametrul permite asocierea articolelor in grupuri conforme cu gestiunea fizica.



Camp nr.	Descriere	Valoare	Comentarii
1	Numarul Grupei de articole	1÷99	
2	Numele Grupei de articole	Pana la 32 caractere	Implicit: GRUPA ARTICOL xx (xx-numar grup)

## 13. Configurare

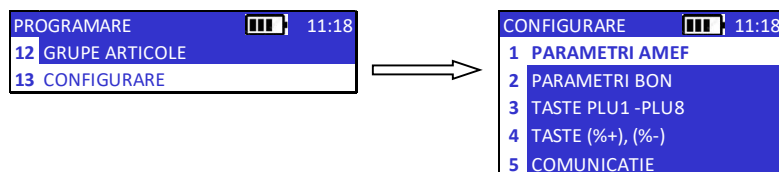
Meniul de Configurare pune la dispozitia utilizatorului instrumentele de programare a parametrilor casei de marcat utilizati in modul Inregistrare, in modurile de Raportare, in tiparirea documentelor fiscale si nefiscale cat si in relatia cu alte echipamente sau sisteme:



**13.1. Parametri AMEF.** Pe langa parametri functionali AMEF, sunt prezente si optiuni de asociere de rapoarte specifice la Raportul fiscal Z. In cazul activarii acestor optiuni (Valoare="DA"), de cate ori se va efectua Raportul fiscal Z, vor fi tiparite automat si aceste rapoarte cu valori raportate la intervalul de timp acoperit de raportul fiscal Z.





Camp	Descriere	Valoare	Mod implicit
1	Numărul logic al AMEF in magazin. Campul este folosit pentru diferentierea aparatului atunci cand sunt folosite mai multe AMEF in aceeasi locatie	1 ÷ 99999	1
2	Deschiderea în condiții de siguranță a sertarului numerar	DA, NU	Implicit: DA DA- se deschide sertarul numerar atunci, când s-a efectuat o plată; Nu - nu se deschide sertarul numerar, când s-a efectuat o plată; <i>In ambele moduri, sertarul numerar se poate deschide din modul Vanzare</i>  apasand tastele  
3	Ștergerea vanzarilor PLU la executarea Raportului fiscal Z	DA, NU	NU









4	Adaugare Raport AMEF	DA, NU	NU
5	Adaugare Raport operatori	DA, NU	NU
6	Adaugare Raport articole	DA, NU	NU
7	Adaugare Raport departamente	DA, NU	NU
8	Adaugare Raport grupe de articole	DA, NU	NU
9	Adaugare Raport LOG cu detaliile vanzarilor	DA, NU	NU
10	lesire automata. Cere parola de casier dupa fiecare bon	DA, NU	NU
11	Parola pentru anulari	DA, NU	NU
12	Numărul de coduri de bare	1 ÷ 4	1
13	Prefix cantar pentru coduri de bare	Până la 10 cifre	gol (nu lucreaza cu cod de bare imprimate de la cantar)
14	Setare interval de timp pentru inchidere automata	0÷ 15	10 (0: fără oprire automată)
15	Lumina de fundal	0÷5	1 (0: fără oprire)
16	Subtotal obligatoriu	DA, NU	Nu
17	Avertisment inaintea miezului noptii. Avertizeaza prin mesaj pe ecran si audio apropierea orei 00:00 pentru executare Raport Z	0:9999 min.	0 minute (avertizarea nu e activata)

## 13.2.Parametri Bon fiscal

Camp	Descriere	Valoare	Mod implicit
1	Contrast tiparire	0÷20	10
2	Bonuri interne	0÷9	0
3	Tiparire coduri de bare PLU	DA, NU	Nu
4	Tiparire logo	DA, NU	Nu
5	Tiparire suma valuta	0, 1, 2	0: nu tipareste 1: tipareste valoare total in moneda alternativa 2: Tipareste curs de schimb si valoare total in moneda alternativa
6	Tipareste numarul de pozitii articole in bon	DA, NU	NU
7	Tipareste bonul PinPad in bon client	DA, NU	NU
8	Numarul copiilor de bon PinPad	0÷9	0

## 13.3.Parametri de comenzi rapide

Pentru a selecta rapid articolele cu frecventa de vanzare ridicata, puteți utiliza tastele    sau . Prin programarea campului 2, veti putea iniția o vânzare a unui articol cu numarul programat respectiv.

Camp	Descriere	Valoare	Comentarii
1	Număr tasta	1 ÷ 8	Valorile de la 1 la 4 corespund tastei apasate respectiv,    sau  Valorile de la 5 la 8 corespund combinatiei de taste apasate, respectiv:    sau 
2	Numarul articolului	Până la 100.000	Dacă valoarea este 0, tasta nu este functionala; în cazul în care este diferit de 0, selectează articolul cu numărul egal cu numărul programat. Implicit: 0

## 13.4. Parametrii tastelor &lt;-%&gt; și &lt;+%&gt;

După ce ați selectat parametrul, puteți modifica parametrii tastei . Prin apăsarea tastelor  sau  pot fi selectate valorile de modificare a tastei . Fiecare cheie are trei câmpuri:

Camp	Descriere	Valoare	Comentariu
1	Programare de lucru procentual	0.00% la 100,00%	Implicit: 0.00
2	valoare programata	0.00-9999999,99	Implicit: 0.00
3	Aplicare parametru de la tastatura in timpul vanzarii	DA, NU	DA: permite operarea de la tastatura NU: Interzice operarea de la tastatura Implicit: DA

## 13.5. Comunicatie

## 13.5.1. Periferice

Parametrul definește caracteristicile porturilor de comunicare ale AMEF și tipul de dispozitiv conectat. Există două intrări:

Intrarea 1, pentru COM-1;

Intrarea 2, pentru-COM 2;

Camp	Descriere	Valoare	comentariu
1	Tipul dispozitivului conectat la portul COM	0 ÷ 5	0: nu este conectat 1: conectat cu un cititor de cod de bare 2: conectat cu un cantar 3: conectat cu un afișaj extern 4: rezervat 5: conectat cu PinPad Datecs Implicit: 0
2	viteza de comunicare	0 ÷ 9	0: 1200 bps; 1: 2400 bps; 2: 4800 bps; 3: 9600 bps; 4: 14400 bps; 5: 19200 bps; 6: 38400 bps; 7: 56000 bps; 8: 57600 bps; 9: 115200bps; Implicit: 0
3	Protocol de comunicare cu un cantar	0 ÷ 2	0: DATECS; 1: CAS, DIBAL, DIGI; 2: ATLAS Acest câmp este accesibil numai în cazul în care câmpul 1 are valoarea 2 (conectat cu un cantar) Implicit: 0

La conectarea cu un cantar, (camp 1, valoare 2) trebuie să corelați viteza de comunicare cu cea din specificațiile tehnice ale cantarului (pentru referință vă rugăm să verificați documentația tehnică a cantarului; de exemplu, pentru cântare Datecs alegeți câmpul 3 = 0).

## 13.5.2. Conexiune cu PC

Camp	Descriere	Valoare	Comentariu
1	Numarul portului	0 ÷ 2	0: PC-ul nu este conectat 1: PC conectat la COM1 2: PC conectat la COM2 3: PC conectat la USB 4: PC conectat la Bluetooth 5: PC conectat prin rețea LAN Implicit: 1
2	viteza de comunicare	0 ÷ 9	0: 1200 bps; 1: 2400 bps; 2: 4800 bps; 3: 9600 bps; 4: 14400 bps; 5: 19200 bps; 6: 38400 bps; 7: 56000 bps; 8: 57600 bps; 9: 115200bps; Implicit: 0

1.

## 13.5.3. Bluetooth

Această parte a meniului este activă doar atunci când modulul Bluetooth este instalat fizic în AMEF.

## 13.5.3.1 Opțiuni

Camp	Descriere	Valoare	Comentariu
1	Activare	DA, NU	Această opțiune comută Modulul Bluetooth în stare activă sau oprită. Implicit: Off

2	Mod asociere	0 - 9	Implicit: 0
3	Vizibilitate	DA, NU	Implicit: NU

### 13.5.3.2. Anularea asocierii

### 13.5.3.3. Asociere scanner

### 13.5.4.LAN

Nr.	Descriere	Valoare	Comentarii
1	DHCP	DA, NU	Implicit: DA
2	IP	Pana la 15 caractere	Implicit: gol
3	Network Mask	Pana la 15 caractere	Implicit: gol
4	Gateway	Pana la 15 caractere	Implicit: gol
5	Primary DNS	Pana la 15 caractere	Implicit: gol
6	Second DNS	Pana la 15 caractere	Implicit: gol

*Nota: Pentru editare parametri LAN, valoarea DHCP trebuie sa fie "NU". Cand aceasta valoare este "DA", parametrii LAN nu sunt editabili.*

## (1) Modul Vanzari

### 1. Selectarea modului









Pentru a intra în modul Inregistrare apăsați  în meniul principal << MENU >>. Pe ecran este afișată o invitație de a introduce o parolă:



















































T  
O  
T  
A  
L  
S  
E  
R  
T  
A  
R















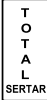





Vanzari  
Introduceți parola:  
-----

























Introduceți cu ajutorul tastelor numerice parola și confirmați apăsând .

### 2. Taste functionale în modul Vanzari

   	<p>Permite accesul direct la articole, stocate în parametrii de comenzi rapide pentru articole (rândul 1 ÷ 4) Pentru instrucțiuni vă rugăm să consultați „Descrierea parametrilor”.</p> <p>Tastele selectate duc la inregistrarea vanzarilor în bonul fiscal a articolului respectiv. Cu tasta:</p> <p> - vindeti articolul al carui număr a fost asociat tastei PLU 1;</p> <p> - vindeti articolul al carui număr a fost asociat tastei PLU 2;</p> <p> - vindeti articolul al carui număr a fost asociat tastei PLU 3;</p> <p> - vindeti articolul al carui număr a fost asociat tastei PLU 4;</p>
--	---

           	<p>Permite accesul direct la articolele stocate în parametrii de comenzi rapide pentru articole (rândul 5 + 8) Pentru instrucțiuni vă rugăm să consultați „Descrierea parametrilor”.</p> <p>Tastele selectate duc la înregistrarea vanzarilor în bonul fiscal a articolului respectiv. Valoarea programata tastei respective este acceptata ca prețul său.</p> <p>Cu tasta:</p> <p>   - vindeti articolul al carui număr a fost asociat tastei PLU 5;</p> <p>   - vindeti articolul al carui număr a fost asociat tastei PLU 6;</p> <p>   - vindeti articolul al carui număr a fost asociat tastei PLU 7;</p> <p>   - vindeti articolul al carui număr a fost asociat tastei PLU 8;</p>
	<p>Apasarea tastei specifica, că numărul introdus anterior este codul PLU al unui articol. Determină înregistrarea articolului in bonul fiscal.</p> <p><i>Dacă unul dintre parametrii de articol este invalid, pe ecran este afișat un mesaj de eroare: „Cod PLU nu exista!”, «Cota TVA inactiva», etc.</i></p>
 	<p>Selectează modul „Cautare Articole”. Acest mod permite o căutare după numărul de articol si vanzarea acestuia. (Pentru o descriere detaliată vă rugăm să consultați „CAZURI DE LUCRU SPECIFICE ÎN MOD „VANZARE”)</p>
	<p>Indică faptul că valoarea introdusă este prețul. Tasta este folosită pentru a introduce un preț la articole cu pret liber (vezi 1. Parametrii Articolului, Camp 5, Tip Pret). Mai întâi introduceți prețul, apoi apăsați . După aceea introduceți codul de articol.</p>
 	<p>Reducere speciala</p> <p>Aplicati o Reducere Specială din suma ultimei achiziții sau, după apăsarea  -din totalul parțial.</p> <p>Introduceți valoarea de reducere, apoi apăsați tastele  și . Reducerile Speciale sunt inregistrate în registre separate în Raportul Zilnic (Z) și in rapoartele de operatori</p>
	<p>Specifică, că valoarea introdusă este o cantitate.</p> <p>Atunci când AMEF funcționează cu un cantar atasat, apasarea tastei  fără valoare introdusa in prealabil, se va lua In calcul cantitatea indicate de cantar.</p>
 	<p>Atunci când AMEF funcționează cu inca un cantar atasat, apasarea secvenței de taste va lua in calcul cantitatea indicata de cel de-al doilea cantar.</p>
	<p>Selectați un articol prin intermediul codului său de bare. Introduceți numărul codului de bare al articolului și apăsați  pentru a vinde acest articol.</p>
 	<p>Secventa de taste permite introducerea codului fiscal apartinand clientului si inregistrarea lui in bonul fiscal si registre speciale de raportare. Aceasta functionalitate este activa doar la inceputul bonului, inainte de introducerea articolelor.</p>
	<p>Apăsați această tastă pentru a anula o înregistrare anterioară</p>
 	<p>Apăsați această secvență pentru a anula înregistrările din bonul fiscal in curs, cu urmatoarele optiuni:</p> <ul style="list-style-type: none"> <li>- Anulare cu introducerea numarului articolului (cu tasta )</li> <li>- Anulare cu introducerea codului de bare (cu tasta ).</li> <li>- Anularea tuturor inregistrarilor (cu tasta ).</li> </ul> <p>Pentru a selecta, apasati  și introduceți parametrii de vânzare. Această operație nu poate fi efectuată, în cazul în care parametrii de vânzare nu sunt aceiași ca și în înregistrarea vânzării care urmează să fie anulata.</p> <p>Notă: Parametrii vanzarii sunt disponibili pe zona deja tiparita din bon. În cazul în care asupra articolelor s-au aplicati majorari sau reduceri, acestea vor fi anulate odata cu inregistrarea.</p>
	<p>Anulează toate cifrele introduse înainte de o apasarea unei taste funcționale. De asemenea, anulează orice eroare, cauzată de apasarea unei taste funcționale. Erorile sunt prezentate pe ecran prin mesajul de eroare „C”.</p>
	<p>Indică subtotalul. Dacă această tastă este apăsată după înregistrarea unor vanzari, acest lucru va duce la calcularea si afisarea pe ecran a sumei de plata.</p>

 	<p>Secventa de taste permite introducerea unui text liber, care va fi tiparit pe bon imediat după introducerea sa.  Puteți introduce până la 10 linii și până la 40 de caractere pe linie.</p> <p>Apasati   pentru a intra în modul de introducere a textului. Utilizați tastele descrise în modul „Programare” – editarea campurilor alfabetice. Apasati  pentru a ieși din acest mod si pentru confirmarea sau nu a tiparirii. .</p>				
	<p>Apasarea tastei determina finalizarea bonului si incasarea contravalorii articolelor inregistrate (tip plata implicit: incasarea in numerar) Dacă înainte de apăsarea acestei taste este introdusa suma bruta pe care clientul a plătit-o în numerar, sunt tipărite atât valoarea totală cat si restul de returnat. În cazul în care el a plătit în numerar mai puțini bani decât este necesar – se inregistreaza o plată parțială. Este posibila si plata mixtă. După introducerea unei părți din suma datorată și apăsând butonul de tip de plată, suma și tipul de plată sunt tipărite. Pe ecran este afișată suma rămasă datorată. Se poate continua in mod similar cu un alt mod de plata.</p>				
 	<p>Deschide sertarul atunci când nu exista bon deschis.</p>				
	<p>Selectare tip de plata „2” - CARD.</p> <p>Introduceti suma plătită de client cu aceasta metoda, apoi apăsați .</p> <div data-bbox="1036 760 1409 848" style="border: 1px solid black; padding: 2px; margin: 10px auto; width: fit-content;"> <p style="text-align: center; background-color: #4a7ebb; color: white; margin: 0;">Moduri de plata</p> <table border="1" style="width: 100%; border-collapse: collapse;"> <tr> <td style="text-align: center; width: 20px;">1</td> <td>Card</td> </tr> <tr> <td style="text-align: center;">2</td> <td>Avans in numerar</td> </tr> </table> </div> <p>Pentru optiunea 1, suma platita este inregistrata ca plata cu cardul.  Daca exista si optiunea de avans in numerar (cash – back), se va alege optiunea 2 care va permite inregistrarea sumei de avans numerar si care va inregistra atat suma de plata platita cu cardul cat si suma de avans numerar.</p>	1	Card	2	Avans in numerar
1	Card				
2	Avans in numerar				
 	<p>Selectarea meniului PinPad.  Daca AMEF este configurata sa lucreze cu PinPad integrat, meniul de administrare a PinPadului Datecs se acceseaza din Modul Inregistrare inainte de introducerea vreunui articol.  Optiunile meniului sunt:</p> <ul style="list-style-type: none"> <li>▪ Anulare</li> <li>▪ Copia ultimului document PinPad</li> <li>▪ Copia unui document PinPad</li> <li>▪ Raport tranzactii ziua curenta</li> <li>▪ Inchidere zi</li> <li>▪ Raport PinPad</li> <li>▪ Raport detaliat</li> <li>▪ Corelare Data - ora</li> <li>▪ Test conectare cu PinPad</li> <li>▪ Test conectare cu server autorizare</li> <li>▪ Actualizare software</li> <li>▪ Autorizare tranzactie non-fiscala</li> <li>▪ Informatii PinPad</li> <li>▪ Conexiune PinPad</li> <li>▪ Sold schema loialitate</li> </ul>				
	<p>Selectare tip de plata „3” TICHETE MASA.</p> <p>Introduceti suma plătită de client cu aceasta metoda, apoi apăsați .</p>				
 	<p>Selectarea tipurilor de plata 4 - 9</p> <p>Introduceti suma plătită de client cu aceasta metoda, apoi apăsați apăsați consecutiv  .</p>				
	<p>Plata în moneda alternativă. În cazul în care clientul a plătit mai mulți bani decât este necesar într-o monedă alternativă, restul se calculeaza in moneda alternativa.</p>				
 	<p>Arata clientului suma care trebuie plătită într-o monedă alternativă.</p>				

	<p>- Apasarea acestei taste va duce la majorarea procentuala a valorii ultimei vânzări inregistrate in bonul in curs sau, dacă urmeaza apasarii tastei  - se majoreaza procentual suma totala intermediara (subtotalul) Valoarea procentuală poate fi în intervalul 00.00-100.00.</p> <p>-Tasta poate fi folosita la depunerea de numerar (ex. fond numerar pentru rest) in sertar in conditiile unui bon nou (nici o vanzare inregistrata anterior in bonul in curs) Se tasteaza valoarea sumei de  depus, se apasa tasta , si se valideaza valuta si se finalizeaza bonul prin apasarea tastei . Se va tipari un bon nefiscal cu descrierea inregistrării.</p>
 	<p>Apasarea acestei taste va duce la majorarea in suma fixa a valorii ultimei vânzări inregistrate in bonul in curs sau, dacă urmeaza apasarii tastei  se majoreaza suma totala intermediara (subtotalul) dupa cum urmeaza: se introduce o valoare si se tasteaza   - astfel, valoarea introdusă este adaugata la suma totala intermediara (subtotalul).</p>
	<p>-Apasarea acestei taste va duce la scăderea procentuala a valorii ultimei vânzări inregistrate sau, dacă urmeaza apasarii tastei  - se micsoreaza procentual suma totala intermediara (subtotalul) Valoarea procentuală poate fi în intervalul 00.00-100.00.</p> <p>- Tasta poate fi folosita la retragererea de numerar din sertar (alta decat restul in numerar, ex. plati furnizori) in conditiile unui bon nou (nici o vanzare inregistrata anterior in bonul in curs) Se tasteaza valoarea sumei de retras, se apasa tasta , se valideaza valuta si se finalizeaza bonul prin apasarea tastei . Se va tipari un bon nefiscal cu descrierea retragerii de numerar.</p>
 	<p>Apasarea acestei taste va duce la micsorarea in suma fixa a valorii ultimei vânzări inregistrate in bonul in curs sau, dacă urmeaza apasarii tastei  se micsoreaza suma totala intermediara (subtotalul) dupa cum urmeaza: se introduce o valoare si se tasteaza   - astfel, valoarea introdusă este scazuta din suma totala intermediara (subtotalul).</p>
	<p>Tinand apasata aceasta tasta, veti avea posibilitatea sa verificati numerarul din sertar sau sa tipariti Raportul Detaliat a zilei curente din JE.</p>
	<p>Afișează pe ecran toate inregistrarile de vanzare din bonul in curs. Apăsați tastele  /  pentru a vizualiza pe ecran toate vânzările din bon. Acest mod permite:</p> <ul style="list-style-type: none"> <li>- să afișeze toate detaliile de o singură inregistrare: cantitatea vândută, numele articol, preț unitar, valoarea totală și majorarea / reducerea aplicata (daca e cazul).</li> <li>-pentru a anula o inregistrare, pozitionati-va pe ea si apăsați tasta . Pentru a ieși din acest mod apasati .</li> </ul>

#### Vânzările nu pot fi executate:

- Dacă unul dintre registrele de serviciu AMEF este supraîncărcat; activitatea poate continua numai după efectuarea Raportului zilnic Z.
- În cazul în care produsul dintre cantitatea și prețul unui articol este mai lung de 10 cifre (incluzand separatorul si cele doua pozitii pentru subunitatile monetare), acesta nu poate fi executat si inregistrat. Incidentul este semnalizat prin afisarea unui mesaj de eroare pe ecran.

### 3. Cazuri de lucru specifice în mod „VANZARI“

#### 1. Utilizarea „cod de bare“ articol

Acesta se poate face prin:

-Scanarea unui cod de bare articol cu un scanner de coduri de bare atasat la AMEF, în scopul de a vinde articol.

-Introducerea formei numerice a codului de bare de la tastatura. Introduceți numărul codului de bare al unui articol și apăsați  pentru a vinde articolul.

-Folosirea codurilor de bare imprimate de cantar. Un astfel de cod de bare poate fi utilizat în modurile descrise mai sus.

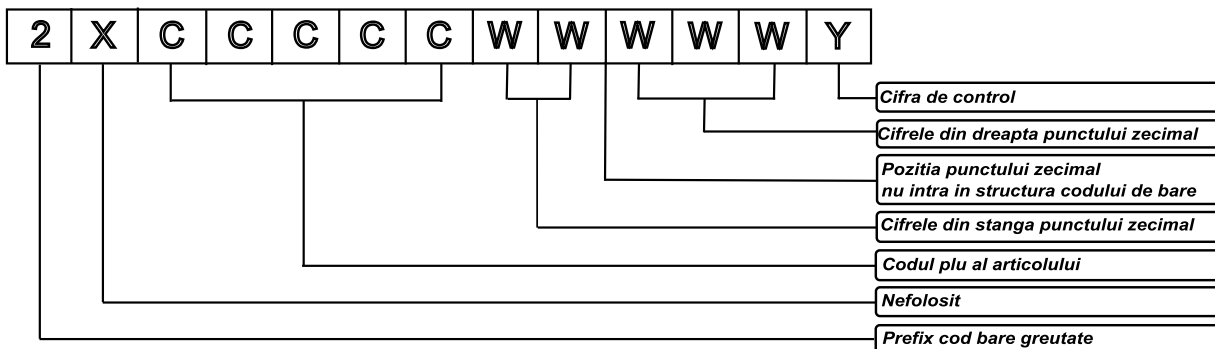

**2. Modul „Căutare“ articol**

Pentru a intra în modul „Căutare“ introduceți numărul articolului și apăsați tastele

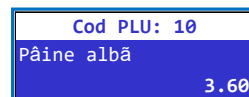
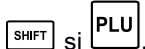

În cazul în care ati apasat fara a introduce in prealabil un numar de articol, parametrii primului articol programat vor fi afișati pe ecran.

Utilizați tastele  $\frac{+}{\%VAL}$  /  $\frac{-}{\%VAL}$  pentru a căuta un articol cu un număr mai mare / mai mic decat cel introdus sau, daca e disponibil scanati codul de bare al articolului cautat pentru a va pozitiona pe inregistrarea sa.

Există două moduri de a ieși din modurile descrise mai sus:

- apasati  $\frac{ON}{\rightarrow}$  pentru a ieși din modul “Cautare” fără a vinde articolul identificat.
- apasati **PLU** pentru a ieși din modul “Cautare” și a continua vanzarea articolului.

**3. Modul de plata PinPad - Meniu PinPad bancar DATECS**

Inainte de a folosi aceasta functie asigurati-va ca aveti conectat la portul COM1 un PinPad bancar marca DATECS si ati setat tipul terminalului ( 4. Programare => 13. Configurare=> 5. Comunicatie +>1. Periferice, cu optiunea 5 – PinPad Datecs). Pentru conectarea altor tipuri de terminale bancare, urmati specificatiile furnizate de Banca acceptatoare.

Pentru a plati cu cardul bancar (de debit sau credit) apasati **CARD PinPad**.

**3.1. Etapele platii cu cardul**

Inregistrati toate articolele;

Apasati **CARD PinPad** in cazul in care clientul doreste sa plateasca cu cardul;

Urmatorul mesaj va fi afisat:



Casierul cere clientului un card bancar si il insereaza in cititorul cip (sau il trece prin fanta de banda magnetica daca nu are cip). Pentru citire contactless, cere clientului sa apropie cardul de ecranul PinPad pana la validarea sonora a citirii contactless.

O cerere de introducere cod PIN este afisata pe ecranul PinPad (daca e necesara validarea codului PIN)

Clientul introduce codul PIN

Se asteapta autorizarea tranzactiei; un mesaj de confirmare – declinarere este afisat pe ecranul PinPad

Se tipareste chitanta cu detaliile tranzactiei aprobate.

Casierul ofera chitanta clientului;

Se tipareste copia chitantei daca AMEF este configurat sa tipareasca o copie.

**3.2. Meniu PINPAD**

Acest mod permite administrarea inregistrarilor la care s-a folosit metoda de plata cu cardul prin intermediul PinPad-ului atasat.

Accesarea modului PinPad bancar DATECS se face din Mod Inregistrare, la deschiderea unui bon,

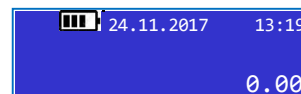

prin apasarea secventei de taste:



Functiile accesibile in Meniul PinPad sunt:

- 1) **Anulare Autorizare card**  
 Functia anuleaza o cerere de autorizare anterioara dupa cum urmeaza:  
 Optiunea **1) Anulare**  
 Se refera la autorizarile obtinute in in ciclul zilnic current (nu au fost trimise spre decontare) si sunt identificate prin:
  - Suma autorizata
  - Codul RRN
  - Codul de autorizare AC
 Elementele de identificare sunt prezente pe bonul emis in momentul autorizarii.  
 Optiunea **2) Returnare**  
 Se refera la autorizarile obtinute in ciclurile anterioare si sunt identificate prin:
  - Suma autorizata
  - Codul de autorizare AC
  - Verificarea cardului
- 2) **Copia ultimului document**  
 Tipareste o copie a bonului de autorizare card corespondent ultimei autorizari
- 3) **Copie document**  
 Tipareste o copie a bonului de autorizare tiparit in ciclul zilnic curent si identificat prin:
  - Codul RRN
- 4) **Lista autorizarilor efectuate in ziua curenta**  
 Tipareste copia tuturor bonurilor de autorizare / anulare emise in ciclul zilnic curent
- 5) **Inchidere zi**  
 Functia executa trimiterea catre banca a detaliilor autorizarilor efectuate in vederea decontarii. La final se tipareste un raport PinPad cu confirmarea transmisiei.
- 6) **Raport PinPad**  
 Tipareste raport cu totalurile numerice si valorice pe tipuri de tranzactii si pe scheme de plata
- 7) **Raport complet**  
 In plus fata de raportul PinPad, tipareste detaliile autorizarilor, cum ar fi: tipul tranzactiei, codul de autorizare, data si ora, suma, terminatia numarului de card
- 8) **Data si ora**  
 Permite corectarea datei si a orei
- 9) **Test conectivitate**  
 Functia verifica conectivitatea dintre AMEF si PinPad
- 10) **Test server**  
 Functia verifica conectivitatea cu server-ul bancii acceptatoare
- 11) **Update**  
 Functia executa conectarea la serverul aplicatiei de plata si receptionarea pachetelor de date necesare imbunatatirii / corectarii aplicatiei de plata. *Utilizati aceasta functie doar la indicatia unitatii de service!!!*
- 12) **Print bon**  
 Functia permite obtinerea unei autorizari in afara inregistrarii unui bon fiscal. Se utilizeaza pentru rezervari, corectii de pret, diferite forme de avans.
- 13) **Status PinPad**  
 Functia tipareste un raport cu parametrii tehnici ai terminalului PinPad. *Pastrati acest raport pentru a putea comunica unitatii de service datele de identificare ale terminalului in procesul de determinare a erorilor!!!*
- 14) **Conectare cu PinPad**
- 15) **Sold schema loialitate**

## (2) Modul Rapoarte X



### 1. Selectarea modului

Acest mod permite tiparirea rapoartelor informative fara descarcarea registrelor de serviciu. Pentru a accesa modul:

- Din meniul principal << MENU >> apasati tasta .
- Pe ecran este afisată o invitație de a introduce parola operatorului:



- Introduceți parola și apăsați .  
 - Rapoartele care pot fi imprimate sunt afișate pe ecran:

Pentru a alege un raport selectați-o cu tastele  /  și apăsați .



## 2. Tipurile de rapoarte X

### 1. Raportul X detaliat

- Include:
- volumul si valoarea vanzarilor si valoarea taxelor datorate pentru fiecare cota TVA
  - volumul si valoarea vanzarilor divizate in inregistrari vanzari, majorari, reduceri, volumul si valoarea vanzarilor divizate in tipuri de plăți, volumul si valoarea anularilor / corectiilor, volumul si valoarea retragerilor si depunerilor de numerar in sertar.

### 2. Raportul X sumar

- Raportul include:
- Totalul incasarilor
  - Numarul total clienti

### 3. Raportul X zilnic JE

### 4. Raport cu volumul si valoarea inregistrarilor pe casieri

Pe ecran este afișat:



Raportul poate fi executat pentru toti operatorii (tasta ) sau numai pentru un singur operator (tasta .

Raportul include:

- volumul si valoarea vanzarilor împărțit pe: vânzări, majorari si reduceri (pe operator)
- volumul si valoarea vanzarilor împărțit pe tipuri de plăți (pe operator)
- volumul si valoarea operațiunilor de anulare / corectie (pe operator)
- volumul si valoarea retragerilor si depunerilor de numerar in sertar (pe operator)

### 5. Raportul cu volumul si valoarea inregistrarilor pe departamente

- Raportul include:
- volumul si valoarea vanzarilor impartit pe departamente
  - volumul si valoarea vanzarilor totale

### 6. Raport cu grupele de articole

Raportul include totalul vanzarilor pentru fiecare grupa de articole

### 7. Raportul pe articole cu volumul si valoarea inregistrarilor

Conține date despre articole cu volumul si valoarea inregistrarilor vândute.  
 La alegerea acestui raport pe ecran este afișat:  
 Selectați primul și ultimul numar de articol din seria de articole care se doresc in raport.  
 Sunt tipărite următoarele:

- PLU-Codul și numele
- cota TVA, cantitatea si valoarea vândută din fiecare articol din serie



### 8. Rapoarte periodice utilizatori

Meniul include doua rapoarte de management cu posibilitatea

- „Raportul AMEF“ arată numarul si valorile totale ale operatiunilor efectuate in mod Inregistrare pentru o perioadă selectată.
- „Raport pe departamente“ tipărește valoarea vânzărilor pe tipuri de plată și numărul de clienți pe o perioadă selectată.

### 9. Raport pe cote de TVA curente

Raportul tipareste valorile cotelor de TVA active.

### 10. Rapoarte periodice pentru bonuri anulate

Introduceti plaja Rapoartelor Z aferente perioadei de raportat.

Raportul tipareste:

- Numarul bonurilor anulate in perioada de raportat.
- Valoarea totala a bonurilor anulate in perioada de raportat

INTRODUCETI INTERVALUL: DE LA RAPORTUL: 1_ LA RAPORTUL:
---



## (3) Modul Rapoarte Fiscale - Rapoarte Zilnice cu descarcare de registre

### 1. Selectarea modului

Pentru a accesa modul:

- din meniul principal << MENU >> tastati 
- Pe ecran este afișată o invitație de a introduce parola unui operator:

RAPOARTE Z INTRODUCETI PAROLA: -----
--

- Introduceți parola și apăsați .
- Rapoartele care pot fi tiparite sunt afișate pe ecran:
- Pentru a alege un raport, positionati-va cu tastele  /  și apăsați

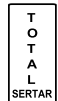

RAPOARTE Z  11:18
1 FISCAL ZILNIC Z
2 CASIERI

### 2. Tipuri de rapoarte fiscale

#### 1. Raportul Fiscal Zilnic (Z) și descarcare registrelor

Raportul este insotit de validarea datei. Daca aceasta nu este confirmata, se recomanda contactarea tehnicianului de Service. După tiparirea raportului, registrele implicate sunt șterse automat

Datele raportate sunt:

- volumul si valoarea vanzarilor si valoarea taxelor datorate pentru fiecare cota TVA;
- volumul si valoarea vanzarilor împărțite pe tipuri de plăți;
- volumul si valoarea operațiunilor de anulare / corectie;
- volumul si valoarea retragerilor si depunerilor de numerar in sertar
- numarul de bonuri fiscale si nefiscale

Daca aveti conectat PinPad Datecs, veti avea optiunea de inchidere de zi pentru vanzarile platite cu cardul bancar la PinPad.



După ce raportul este tiparit, datele sunt scrise într-un bloc al memoriei fiscale dupa care registrele sunt șterse automat. Dacă in modul „Programare“, optiunea “Configurare AMEF” s-a optat pentru pastrarea totalurilor de vanzare pe articol, volumul si valoarea vanzarilor pe articol nu sunt sterse de efectuarea Raportului Fiscal Zilnic (Z) .

PROMPT ESTE DATA CORECTA? ZZ-LL-AAAA
--

#### 2. Raport pe casieri

Pe ecran este afișat:

CASIERI  11:18
1 INDIVIDUAL
2 TOTI

Raportul poate fi executat pentru toti operatorii (tasta ) sau numai pentru un singur operator (tasta ).

Sunt tiparite și șterse din registre următoarele:

- volumul si valoarea vanzarilor impartite pe vanzari, majorari si reduceri;
- volumul si valoarea vanzarilor împărțite pe tipuri de plăți;
- volumul si valoarea operațiunilor de anulare / corectie;
- volumul si valoarea retragerilor si depunerilor de numerar in sertar

#### 3. Raport vanzari articole

Conține valoarea vanzarilor pe articole.

VANZARI ARTICOLE  11:18
1 DETALIAT
2 SUMAR

Raportul poate fi executat pentru fiecare articol (tasta ) cumulat anumită (tasta ) Selectați primul și ultimul articol din seria dorita.

Sunt tipărite următoarele:

- codul PLU
- Nume
- cota TVA
- Cantitatea vândută
- valoarea cumulata

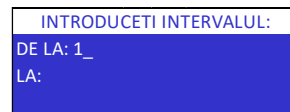

#### 4. Rapoarte Memoria Fiscala

Meniul contine rapoarte cu extrase din Memoria Fiscala, in forma detaliata sau sumara raportate pentru o perioada calendaristica sau pentru un interval de Rapoarte fiscale Z.

Urmatoarele informatii sunt tiparite:

- Numarul bonurilor fiscale
- Data fiecarui Raport Z
- Cotele TVA
- Codul fiscal
- Numarul bonurilor anulate
- Valoarea bonurilor anulate
- Incasarile pe fiecare metoda de plata





In plus, rapoartele pot fi extrase pe un suport extern prin intermediul functiei EXPORT in format **.mf** conform legislatiei in vigoare. Daca AMEF este conectata la un calculator personal puteti folosi programele utilitare de extragere fisiere **.mf** puse la dispozitie de Distribuitorul Autorizat DANUBIUS EXIM. Va rugam sa consultati site-ul [www.datecs.ro](http://www.datecs.ro) pentru a descarca programele necesare!



### (5) Modul Rapoarte INFO AMEF

#### 1. Selectarea modului

Pentru a intra în modul „Rapoarte AMEF“: Deschideti AMEF. Pe ecran este afișat meniul principal:

Apasati tasta  sau defilati cu tasta  pana la „5). Rapoarte AMEF“și accesati-l cu tasta .



#### 2. Tipuri de rapoarte AMEF

##### 1) Raport Modificari Antet

Raportul include urmatoarele:

- Serie fiscala
- Numarul, data si ora de inceput a fiecarui antet
- Textul antetului
- Mod fiscal

##### 2) Modificari Cote TVA

Raportul include urmatoarele:

- Serie fiscala
- Numarul, data si ora fiecarei schimbari de cote TVA
- Valorile cotelor TVA
- Mod fiscal

##### 3) Informatii despre Dispozitivul de Memorare a Jurnalului Electronic (DMJE)

Raportul include urmatoarele:

- Numarul logic al DMJE
- Data activarii DMJE
- Rapoartele Z incluse
- Numarul de documente emise
- Capacitate totala
- Spatiul de stocare disponibil si ocupat

#### 4) Istoricul Dispozitivului de Memorare a Jurnalului Electronic (DMJE)

Include referinte despre toate cardurile microSD utilizate de AMEF ca DMJE:

- Numarul logic al fiecarui DMJE
- Data activarii si dezactivarii fiecarui DMJE
- Rapoartele Z – primul si ultimul pentru fiecare DMJE
- Numarul de documente emise

#### 5) Verificare integritate

Meniul permite verificarea corectitudinii functionarii AMEF in procesul de stocare a datelor fiscale in MF. Optiunile disponibile sunt:

1. Verificare integritate Bonuri. Verifica integritatea inregistrarilor si tipareste rezultatul verificarii
2. Verificare integritate inregistrari MF si JE dupa nr. Raport Z. Verifica inregistrarea corecta in MF si JE a datelor aferente Z-urilor selectate si tipareste rezultatul verificarii.
3. Verificare integritate inregistrari MF si JE pentru toate rapoartele Z. Verifica inregistrarea corecta in MF si JE a datelor aferente Z-urilor si tipareste rezultatul verificarii.

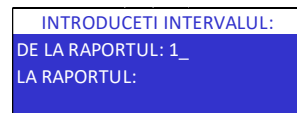
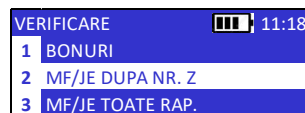

#### 6) Info sintetic AMEF

Raportul include date de inregistrare AMEF:

- Versiune firmware
- Suma de control
- Seria AMEF
- Seria fiscala AMEF
- Numarul de rapoarte Z disponibile
- Data fiscalizarii
- Tipul profilului instalat
- Adresa IP daca AMEF este legata la LAN

#### 7) Profil AMEF

Raportul tipareste profilul activ al AMEF si data de la care a fost activat.

## (6 - 9) ALTE MODURI

### (6) Modul - Conexiunea cu PC

Acest mod permite programarea, realizarea de rapoarte și de vânzări cu AMEF, cu ajutorul unui calculator, conectat la acesta.

Înainte de a începe lucrul, este necesar să se programeze parametrii portului COM din Modul Programare, sectiunea 13. Configurare, 5.Comunicatie , 2. Conexiune PC, al casei de marcat utilizat pentru conectarea la PC.

Casa de marcat DP-25X are capacitatea de a inchide corect un bon, chiar si in cazul in care apar disfunctionalitati in conexiunea cu PC-ul.

Prin apăsarea tastei  este afisat pe ecranul operator un dialog de iesire din blocaj:

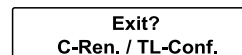

Dacă tasta  este apăsata, AMEF ramane in starea actuala asteptand interventie de la PC.

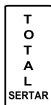

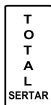
Dacă tasta  este apăsată, AMEF afișează un meniu pentru alegerea unui mod de închidere bon:

1. Anulare bon
2. Închidere bon

Bon deschis!  
1) Anulare bon

## (7) Modul Service

ATENȚIE! Acest mod este accesibil numai persoanelor avizate. Va rugăm să legitimați tehnicianul de service și să vă asigurați că va completa toate actele în conformitate cu legislația în vigoare!

## (8) Modul Teste

Pentru a accesa modul „Test“, din meniul principal << MENU >> apăsați tasta . Testele sunt activate cu tasta numerică corespunzătoare:

Nr. testului	Descriere
1	Test de imprimantă
2	Test de afișare
3	Test de tastatură
4	Test de memorie RAM
5	Test de memorie FLASH (microSD)
6	Test de citire Memorie Fiscală
7	Test de scriere în Memoria Fiscală
8	Test complet Memorie Fiscală
9	Test Ceas - data și ora curentă vor fi afișate până la expirarea unui minut de la începutul testului sau până când orice tastă este apăsată.
10	Test complet
11	Test ciclic
12	Test de porturi seriale - se testează porturile seriale COM1, COM2 și USB; este necesar un cablu special;
13	Test GPRS
14	Test baterie
15	Test modul criptare

## (9) Modul Jurnal Electronic

Pentru a accesa modul „Jurnal Electronic“, din meniul principal << MENU >> apăsați tasta  sau folosiți tasta

 până la „9). Jurnal Electronic:” și selectați-l apăsând



Selectați una dintre opțiunile următoare

1) Export date.

Opțiunea este utilizată pentru extragerea fișierelor din Jurnal Electronic. Acestea sunt:

1. Lunar ANAF. Generează și exportă un pachet de fișiere criptate (.p7b) corespunzător lunii selectate
2. La cerere ANAF. Generează și exportă un pachet de fișiere criptate corespunzător selecției după data și ora, sau după serie rapoarte Z
3. Export Fișiere JE. Generează și exportă un fișier necriptat (.je) corespunzător selecției după data sau după serie rapoarte Z

**Nota! Dacă AMEF este conectată la un calculator personal puteți folosi programele utilitare de extragere fișiere puse la dispoziție de Distribuitorul Autorizat DANUBIUS EXIM. Va rugăm să consultați site-ul [www.datecs.ro](http://www.datecs.ro) pentru a descărca programele necesare!**

2) Rapoarte JE. Opțiunile de raportare sunt:

1. Raport detaliat JE: selectare după nr. Z sau Data/Ora
2. Raport Z: selectare după nr. Z sau Data/Ora

3. Raport Bonuri Fiscale BF: selectare dupa nr. Bon, nr. Z sau Data/Ora
4. Raport BF cu CIF client: selectare dupa nr. Bon, nr. Z sau Data/Ora
5. Raport Bonuri Nefiscale: selectare dupa nr. Bon, nr. Z sau Data/Ora
6. Raport anulari: selectare dupa nr. Bon, nr. Z sau Data/Ora

## **ERORI POSIBILE AMEF ȘI METODE DE REZOLVARE**

<b>Eroare</b>	<b>Cauzele erorilor și indicatiile pentru rezolvare</b>
<i>Operatiune imposibila</i>	Secvența selectată de taste nu poate fi executată
<i>Cod PLU inexistent!</i>	Cod PLU invalid. Introduceți un cod PLU valid.
<i>Cota TVA inactiva</i>	Încercarea de a face o vânzare cu o cota TVA interzisă
<i>Pret Lipsa</i>	Introduceți un preț (de exemplu, pentru un articol cu tipul de preț 2).
<i>Parametru invalid</i>	Parametrul introdus nu este valid.
<i>Depasire rulaj PLU</i>	Efectuați un Raport Zilnic pe articol cu descarcare de registre
<i>Depasire AMEF REGISTRU</i>	Efectuați un Raport Zilnic (Z)
<i>Depasire Bon REGISTRU</i>	S-a atins numărul maxim de vânzări într-un bon. Închideți bonul cu articolele deja înregistrate. Deschideți un bon nou pentru a finaliza vânzarea.
<i>Bon Deschis!</i>	O încercare de a ieși din modul Înregistrare în timp ce există un bon deschis.
<i>Bon inchis!</i>	O tasta funcțională pentru efectuarea unei plăți a fost apăsată după închiderea bonului.
<i>Numerar insuficient!</i>	Suma tastată pentru operațiunea de Retragere numerar este mai mare decât suma disponibilă în sertar
<i>Plata initiata</i>	O încercare de înregistrare vânzare a fost făcută în timp ce plata a fost inițiată. Închideți bonul și deschideți un bon nou sau anulați bonul se repetați vânzarea.
<i>Nr. max. de vanzari</i>	A fost atins numărul maxim de vânzări înregistrate în bon. Închideți bonul. Deschideți un bon nou.
<i>Posibil sume negative!</i>	Operațiunea efectuată nu este posibilă deoarece poate genera valori negative.
<i>BD plina</i>	Baza de date articole este plină, iar articolul nu poate fi stocat
<i>Există Cod de bare.</i>	Codul de bare există deja și este alocat pentru un alt articol.
<i>Cod de bare Lipsa!</i>	Codul de bare nu este introdus în baza de date.
<i>Eroare Baza Date PLU!</i>	Structura bazei de date este deteriorată. Este necesară intervenția de service.
<i>MF nu e goala</i>	Eroare blocantă. Este necesară intervenția de service.
<i>MF defecta</i>	Eroare blocantă. Este necesară intervenția de service.
<i>MF plina</i>	Eroare blocantă. Este necesară intervenția de service.
<i>DMJE plin</i>	Eroare blocantă. Este necesară intervenția de service.
<i>Lipsa modul criptare</i>	Eroare blocantă. Este necesară intervenția de service.
<i>Lipsa hartie!</i>	Înlocuiți rola de hârtie cu una nouă

**Consultati Lista Coduri de eroare publicata pe site-ul [www.datecs.ro](http://www.datecs.ro)**